

greenworks[®]

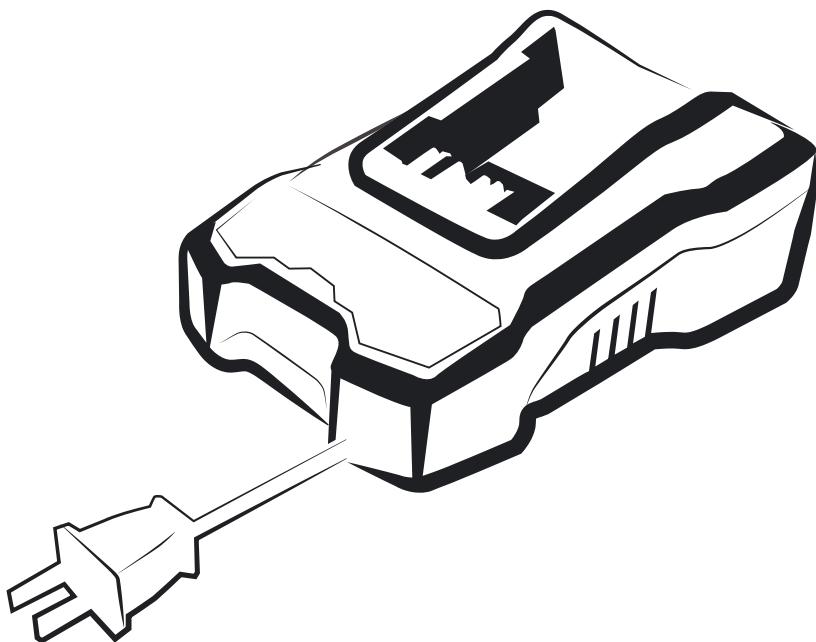

24V - 48V MULTI-VOLTAGE CHARGER

CAM803



Owner's Manual

TOLL-FREE HELPLINE: 1-833-493-5483

www.greenworkstools.com



Read all safety rules and instructions carefully before operating this tool.

CONTENTS

Product Specifications 2

Symbols 3

Important Safety Instructions 4

Know Your Charger 6

Operation 7

Maintenance 10

Troubleshooting 11



Limited Warranty 12

PRODUCT SPECIFICATIONS



COMPONENTS	SPECIFICATIONS
Charger	24V - 48V Multi-voltage Charger
Model	CAM803
Input	120V AC 50/60Hz 2.5A
Output	24V DC 4A
Weight	1.15 lbs (0.52 kg)
Class	Class 2 Battery Charger

SYMBOLS

Some of the following symbols may be used on this product. Please study each symbol and learn their meaning. Proper interpretation of these symbols will allow you to operate in a more efficient and safe manner.

SYMBOL	NAME	DESIGNATION/EXPLANATION
V	Volts	Voltage
Hz	Hertz	Frequency (cycles per second)
W	Watts	Power
—	Direct Current	Type or a characteristic of current
	Wet Conditions Alert	Do not expose to rain or use in damp locations.
	Read The Operator's Manual	To reduce the risk of injury, user must read and understand operator's manual before using this product.
	Safety Alert	Precautions that involve your safety.

The following signal words and meanings are intended to explain the levels of risk associated with this product.

SYMBOL	SIGNAL	MEANING
	DANGER	Indicates an imminently hazardous situation, which, if not avoided, will result in death or serious injury.
	WARNING	Indicates a potentially hazardous situation, which, if not avoided, could result in death or serious injury.
	CAUTION	Indicates a potentially hazardous situation, which, if not avoided, may result in minor or moderate injury.
	CAUTION	(Without Safety Alert Symbol) Indicates a situation that may result in property damage.

IMPORTANT SAFETY INSTRUCTIONS

IMPORTANT SAFETY INSTRUCTIONS – SAVE THESE INSTRUCTIONS

DANGER – TO REDUCE THE RISK OF FIRE OR ELECTRIC SHOCK, CAREFULLY FOLLOW THESE INSTRUCTIONS

Read and understand all instructions before using this product. Failure to follow all instructions listed below may result in electric shock, fire, or serious personal injury.

WARNING

For indoor use only.

CAUTION

Risk of Electric Shock.

Use only in dry locations.

Store indoors, and do not expose to rain or water, avoid direct sunlight.

CAUTION

RISK OF FIRE OR ELECTRIC SHOCK, DO NOT CONNECT OUTPUT TERMINALS.

CAUTION

CHARGE ONLY RECHARGEABLE BAM704, BAM706 OR OTHER BAM SERIES BATTERY. OTHER TYPES OF BATTERIES MAY BURST CAUSING PERSONAL INJURY AND DAMAGE.

- **SAVE THESE INSTRUCTIONS** - This manual contains important safety and operating instructions for battery charger CAM803.
 - Before using the battery charger, read all instructions and cautionary markings on the battery charger, battery, and product using the battery.
 - May result in the risk of fire and electric shock, store in a temperature and humidity-controlled indoor area relatively free of conductive contaminants.
 - Use of an attachment not recommended or sold by the battery charger manufacturer may result in a risk of fire, electric shock, or injury to persons. Following this rule will reduce the risk of electric shock, fire, or serious personal injury.
 - Do not abuse the cord or charger. Never use the cord to carry the charger. Never pull the power cord of the charger to unplug from an electrical outlet. Damage to the cord or charger could occur and create an electric shock hazard. Bring to an authorized service center if cords are damaged.
 - Do not operate the charger if it has received a sharp blow, been dropped, or otherwise damaged in any way. Take it to an authorized service center for an electrical check to determine if the charger is in good working order.
 - Do not cover the ventilation slots on the top of the charger. Do not set the charger on a soft surface, i.e., blanket, or pillow. Keep the ventilation slots of the charger clear.
 - Do not probe the charger with conductive materials.
-

IMPORTANT SAFETY INSTRUCTIONS

- Do not disassemble charger. Take it to an authorized service center when service or repair is required. Incorrect reassembly may result in a risk of electric shock or fire.
- Disconnect the charger from the power supply when not in use. This will reduce the risk of electric shock or damage to the charger if metal items should fall into the opening. It will also help prevent damage to the charger during a power surge.
- Do not use a damp cloth or detergent to clean the battery or battery charger. Clean / wipe down with a dry cloth.
- Do not allow the battery pack or charger to overheat. If they are warm, allow them to cool down. Recharge only at room temperature.
- Unplug the charger before cleaning and when there is no battery pack in the charger.
- Do not try to connect two chargers.
- Do not allow liquid inside the charger.
- Do not try to use the charger for any other purpose than what is presented in this manual.
- Save these instructions. Refer to them frequently and use them to instruct others who may use this tool. If you loan someone this tool, loan them these instructions also to prevent misuse of the product and possible injury.
- Confirm the voltage in each country before using the charger.
- If the shape of the plug does not fit the power outlet, use an attachment plug adaptor of the proper configuration for the power outlet.

CALIFORNIA PROPOSITION 65

W A R N I N G

This product and some dust created by power sanding, sawing, grinding, drilling, and other construction activities may contain chemicals, including lead, known to cause cancer, birth defects or other reproductive harm. Wash hands after handling.

KNOW YOUR CHARGER

The safe use of this product requires an understanding of the components on this product and in this operator's manual as well as a knowledge of the project you are attempting. Before using this product, familiarize yourself with all operating features and safety rules.

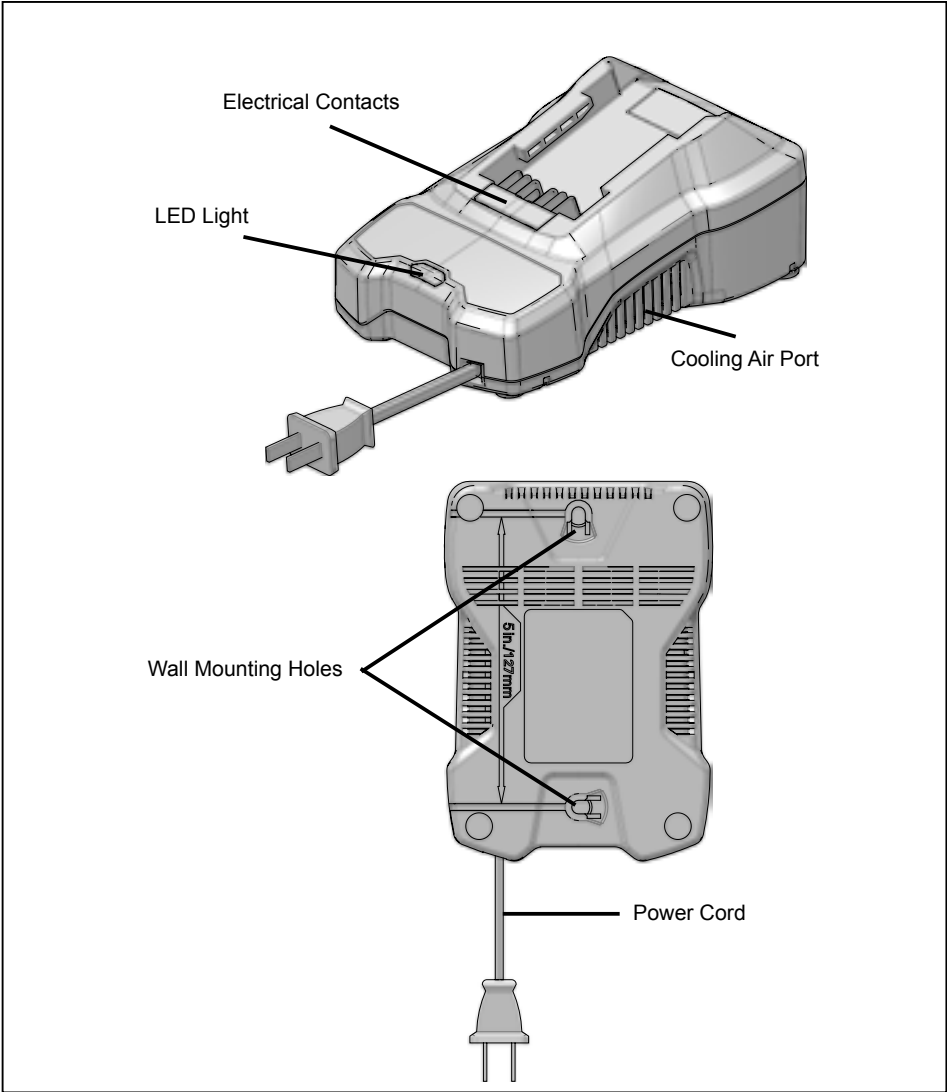

OPERATION

This device complies with Part 15 of the FCC Rules. Operation is subject to the following two conditions:

- (1) This device may not cause harmful interference.
- (2) This device must accept any interference received, including interference that may cause undesired operation.

⚠ WARNING

Changes or modifications to this unit not expressly approved by the manufacturer for compliance could void the user's authority to operate the equipment.

NOTE: This equipment has been tested and found to comply with the limits for a Class B digital device, pursuant to Part 15 of the FCC Rules.

These limits are designed to provide reasonable protection against harmful interference in a residential installation. This equipment generates, uses and can radiate radio frequency energy, and if not installed and used in accordance with the instructions, may cause harmful interference to radio or television reception. The reception can be determined by turning the equipment off and on, the user is encouraged to try to correct the interference by one or more of the following measures:

- Reorient or relocate the receiving antenna.
- Increase the separation between the equipment and the receiver.
- Connect the equipment into an outlet on a circuit different from that to which the receiver is connected.
- Consult the dealer or an experienced radio/TV technician for help.

⚠ WARNING

Do not allow familiarity with products to make you careless. Remember that a careless fraction of a second is sufficient to inflict serious injury.

⚠ WARNING

Do not use any attachments or accessories not recommended by the manufacturer of this product. The use of attachments or accessories not recommended can result in serious personal injury.

⚠ CAUTION

Charge in a well-ventilated area. Do not block charger vents. Keep them clear to allow proper ventilation.

OPERATION

CHARGING PROCEDURE

NOTE: The battery is not shipped fully charged. It is recommended to fully charge before first use to ensure that maximum run time can be achieved. This lithium-ion battery will not develop a memory and may be charged at any time.

Low Voltage Charging:

If the battery has been stored with little to no charge for a long period of time, the charger will go into recovery mode, which will take 20 hrs to fully charge the battery. This will enhance the life of the battery. Once it is fully charged, the next charge will return to standard charging.

A fully discharged battery pack will require approximately 60 minutes (2Ah) to fully charge from a discharged state.

- Plug the charger (1) into an AC power outlet.
- Insert the battery pack (2) into the charger (1).

This is a diagnostic charger. The charger LED Lights (3) will illuminate in specific order to communicate the current battery status. They are as follows:

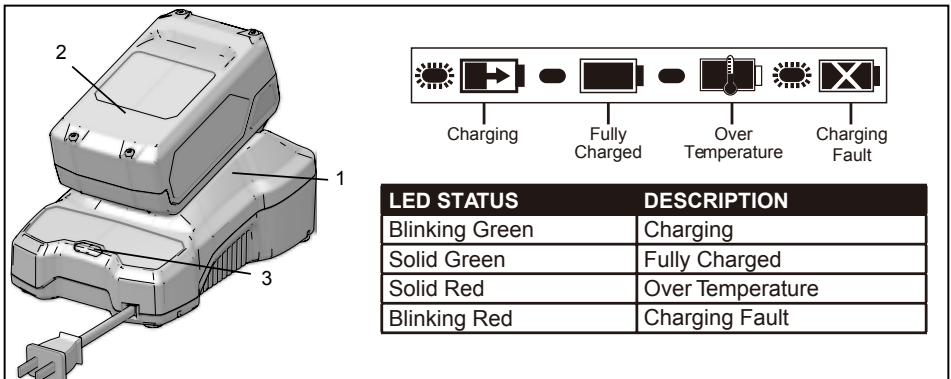

The diagram shows a diagnostic charger with a battery pack (2) inserted. The charger has three LED lights (3) on its front panel. To the right, a legend shows five icons representing different LED statuses: a glowing green circle for 'Charging', a battery with a right-pointing arrow for 'Fully Charged', a glowing red circle for 'Over Temperature', a glowing red circle with a diagonal line for 'Charging Fault', and a battery with a diagonal line for 'Charging Fault'.

LED STATUS	DESCRIPTION
Blinking Green	Charging
Solid Green	Fully Charged
Solid Red	Over Temperature
Blinking Red	Charging Fault

False defect note:

When the battery is inserted into the charger, and the status LED blinks RED, remove the battery from the charger for 1 minute, then reinsert. If the status LED blinks GREEN, then the battery is properly charging. If the status LED is still blinking RED, remove the battery and unplug the charger for 1 minute. After 1 minute, plug in the charger and reinsert the battery. If the status LED blinks GREEN, then the battery is properly charging. If the status LED is still blinking RED, the battery is defective and needs to be replaced.

OPERATION

CHARGER MOUNTING

1. This charger can be installed hanging on a wall using (2) #8 screws (not included).
2. Locate the placement for the charger to be wall mounted.
3. If fastening to wood studs use 2 wood screws (not included).
4. Drill two holes on center 5.0 in. (127mm) apart ensuring that they are vertically aligned.
5. If fastening to drywall use wall anchors (not included) and screws to secure the charger to the wall.
6. This unit is intended to be correctly orientated in a vertical or floor mount position.

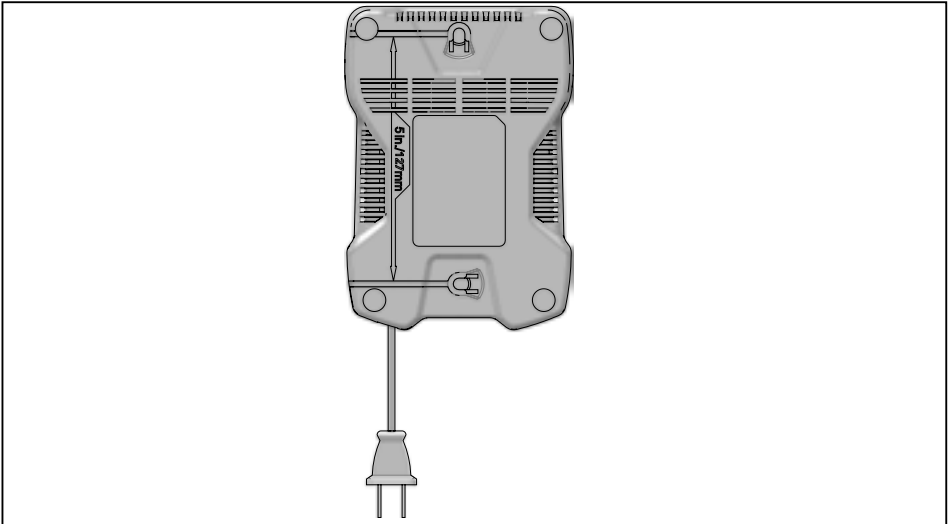

NOTE: If the battery and the charger won't be used for a long time, remove the battery from the charger and pull out the AC power plug.

MAINTENANCE

⚠ WARNING

To avoid serious personal injury, always remove the battery pack from the tool when cleaning or performing any maintenance.

⚠ WARNING

When servicing, use only identical GREENWORKS replacement parts. Use of any other parts may create a hazard or cause product damage.

GENERAL MAINTENANCE

- Brush or blow dust and debris out of the air vents using compressed air or a vacuum. Keep the air vents free of obstructions, sawdust, and wood chips. Do not spray, wash, or immerse the air vents in water. Always wear safety goggles or safety glasses with side shields when using compressed air to clean the tool. If the operation is dusty, also wear a dust mask.
- Wipe off the housing and the plastic components using a dry, soft cloth. Do not use strong solvents or detergents on the plastic housing or plastic components. Certain household cleaners may cause damage to the product, and may present a shock hazard.

STORAGE

- Always remove the battery pack from the charger before storing or unplugging the charger.
 - Do not place the battery pack in the sun or a warm environment. Keep at normal room temperature.
 - If the battery will not be used for 3 months or more, please store the battery in a temperature controlled environment, fully charged.
-

⚠ WARNING

Do not, at any time let brake fluids, gasoline, petroleum-based products, penetrating oils, etc. to come in contact with plastic parts. Chemicals can damage, weaken or destroy plastic which may result in serious personal injury.

TROUBLESHOOTING

PROBLEM	CAUSE	SOLUTION
Charger doesn't work. Charger shows defective mode (LED flashes Red).	Battery pack or charger is defective or there is a bad connection between the battery pack and charger.	<ol style="list-style-type: none">1. Try to remove and reinsert the battery pack in the charger.2. Try charging a different battery pack.3. Unplug the charger and wait until the red LED goes out, then reconnect the plug to the power supply.
Charger doesn't work. Charger shows evaluation mode (LED indicates Red solid ON).	Battery pack is either too hot, or too cold.	Allow the battery pack to reach normal temperature. Charging will begin when battery pack returns to 3°C-47°C (37°F-117°F).

LIMITED WARRANTY



GREENWORKS® charger hereby warrants this product, to the original purchaser with proof of purchase, for a period of three (3) years against defects in materials, parts or workmanship.

GREENWORKS®, at its own discretion, will repair or replace any and all parts found to be defective, through normal use, free of charge to the customer. This warranty is valid only for units which have been used for personal use that have not been hired or rented for industrial/commercial use, and that have been maintained in accordance with the instructions in the owners' manual supplied with the product from new.

ITEMS NOT COVERED BY WARRANTY:

1. Any part that has become inoperative due to misuse, commercial use, abuse, neglect, accident, improper maintenance, or alteration; or
2. The unit, if it has not been operated and/or maintained in accordance with the owner's manual; or
3. Normal wear, except as noted below;
4. Routine maintenance items such as lubricants, or blade sharpening;
5. Normal deterioration of the exterior finish due to use or exposure.

GREENWORKS® HELPLINE:

Warranty service is available by calling our toll-free helpline, at 1-833-493-5483.

TRANSPORTATION CHARGES:

Transportation charges for the movement of any power equipment unit or attachment are the responsibility of the purchaser. It is the purchaser's responsibility to pay transportation charges for any part submitted for replacement under this warranty unless such return is requested in writing by GREENWORKS®.

greenworks®

**Greenworks Tools
P.O. Box 1238
 Mooresville, NC 28115**

TOLL-FREE HELPLINE: 1-833-493-5483

greenworks®



CHARGEUR MULTI-TENSION 24 V – 48 V

CAM803

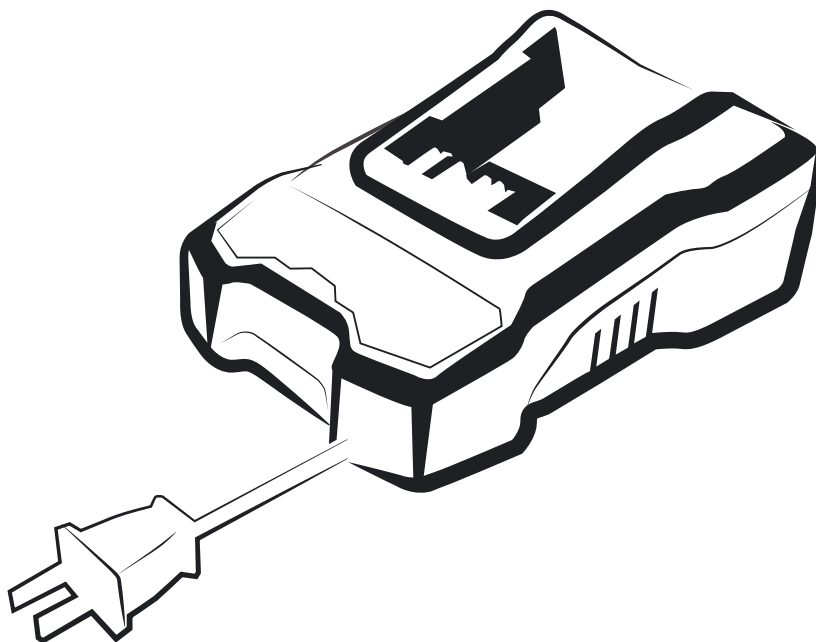

Guide D'utilisation

LIGNE D'ASSISTANCE SANS FRAIS: 1-833-493-5483

www.greenworkstools.com



Avant d'utiliser le produit, veuillez lire et suivre toutes les consignes de sécurité et les instructions d'utilisation.

MATIÈRES



Fiche Technique.....	2
Symboles.....	3
Consignes De Sécurité Importantes.....	4
Veiller À Bien Connaître Votre Chargeur.....	6
Utilisation.....	7
Entretien.....	10
Dépannage.....	11
Garantie Limitée.....	12

FICHE TECHNIQUE



COMPOSANT	CARACTÉRISTIQUES
Chargeur	Chargeur Multi-Tension 24 V – 48 V
Modèle	CAM803
Entrée	120V AC 50/60Hz 2.5A
Sortie	24V DC 4A
Poids	1.15 lbs (0.52 kg)
Classe	Chargeur de batterie de classe 2

SYMBOLES

Certains des symboles ci-après sont susceptibles de figurer sur cet appareil. Veuillez étudier chaque symbole et apprendre sa signification. La bonne interprétation de ces symboles vous permettra une utilisation plus efficace et sûre.

SYMBOLE	NOM	DÉSIGNATION/EXPLICATION
V	Volts	Tension
Hz	Hertz	Fréquence (cycles par seconde)
W	Watts	Alimentation
— — —	Courant continu	Type ou caractéristique du courant
	Alerte à l'humidité	Ne pas exposer l'outil à la pluie ou utiliser dans un environnement mouillé.
	Lisez le guide d'utilisation	Pour réduire le risque de blessure, les utilisateurs doivent lire et comprendre le guide d'utilisation avant d'employer ce produit.
	Alerte de sécurité	Précautions touchant à votre sécurité.

Les termes de mise en garde suivants et leur signification ont pour but d'expliquer le degré de risques associé à l'utilisation de ce produit.

SYMBOLE	SIGNAL	SIGNIFICATION
	DANGER	Indique une situation extrêmement dangereuse qui, si elle n'est pas évitée, entraînera des blessures graves ou mortelles.
	AVERTISSEMENT	Indique une situation potentiellement dangereuse qui, si elle n'est pas évitée, pourrait entraîner des blessures graves ou mortelles.
	ATTENTION	Indique une situation potentiellement dangereuse qui, si elle n'est pas évitée, pourrait entraîner des blessures légères ou de gravité modérée.
	ATTENTION	(Sans le symbole Alerte à la sécurité) Indique une situation qui pourrait entraîner des dommages matériels.

CONSIGNES DE SÉCURITÉ IMPORTANTES

CONSIGNES DE SÉCURITÉ IMPORTANTES – CONSERVEZ CES INSTRUCTIONS

DANGER – POUR RÉDUIRE LES RISQUES D'INCENDIE OU DE DÉCHARGE ÉLECTRIQUE, SUIVEZ SCRUPULEUSEMENT CES INSTRUCTIONS

Lire et veiller à bien comprendre toutes les instructions. Le non-respect de toutes les instructions ci-dessous peut entraîner un choc électrique, un incendie et/ou des blessures graves.

⚠ AVERTISSEMENT

Pour une utilisation à l'intérieur exclusivement.

⚠ ATTENTION

Risque de choc électrique.

Utilisez l'unité uniquement dans un endroit sec.

Entreposer à l'intérieur et protéger de la pluie ou de l'eau, éviter une exposition directe à la lumière du soleil.

⚠ ATTENTION

RISQUE D'INCENDIE OU DE DÉCHARGE ÉLECTRIQUE, NE PAS CONNECTER LES BORNES DE SORTIE.

⚠ ATTENTION

CHARGEZ UNIQUEMENT UNE BATTERIE RECHARGEABLE BAM704, BAM706 OU UNE AUTRE BATTERIE DE LA SÉRIE BAM. LES AUTRES TYPES DE BATTERIES PEUVENT EXPLOSER EN ENTRAÎNANT DES DOMMAGES CORPORELS OU MATÉRIELS.

- CONSERVEZ CES INSTRUCTIONS - Ce manuel contient d'importantes instructions relatives à la sécurité et au fonctionnement des chargeur de piles CAM803.
 - Avant d'utiliser le chargeur de piles, lire toutes les instructions et les mises en garde figurant sur le chargeur de pile, sur la pile et sur le produit utilisant la pile.
 - Étant donné les risques d'incendie et d'électrocution, remisez à l'intérieur dans un endroit à température et degré hygrométrique contrôlés et relativement exempt de contaminants conducteurs.
 - L'usage d'un accessoire non recommandé ou vendu par le fabricant du chargeur peut causer un risque d'incendie, de choc électrique ou de blessures. Le respect de cette consigne réduira les risques d'incendie, de choc électrique et de blessures graves.
 - Ne pas maltraiter le cordon d'alimentation ou le chargeur. Ne jamais utiliser le cordon d'alimentation pour transporter le chargeur. Ne tirez jamais sur le cordon d'alimentation du chargeur pour le débrancher d'une prise. Un cordon ou un chargeur endommagé peut présenter un risque de choc électrique. Apportez l'unité à un centre de réparation agréé si le cordon est endommagé.
 - Ne pas utiliser le chargeur s'il a été soumis à un choc violent ou autrement endommagé. Le confier à un réparateur agréé afin qu'il détermine s'il est en bon état de fonctionnement.
-

CONSIGNES DE SÉCURITÉ IMPORTANTES

- Ne couvrez pas les fentes de ventilations situées sur le dessus du chargeur. Ne posez pas le chargeur sur une surface souple, telle qu'une couverture ou un oreiller. Gardez les fentes de ventilation du chargeur dégagées.
- N'introduisez pas de matériaux conducteurs dans le chargeur.
- Ne pas démonter le chargeur. Si un entretien ou une réparation est nécessaire, le confier à un réparateur agréé. Un remontage incorrect peut entraîner des risques de choc électrique ou d'incendie.
- Lorsqu'il n'est pas en usage, débrancher le chargeur de l'alimentation secteur. Ceci réduira le risque de choc électrique ou de dommages au chargeur si des articles en métal venaient à tomber dans l'ouverture. Ceci empêchera également le chargeur d'être endommagé en cas de surtension dans le réseau.
- Ne pas utiliser de tissu humide ni de détergent sur la pile ni sur le chargeur de la pile. Nettoyez / essuyez avec un chiffon sec.
- Ne laissez pas la batterie ou le chargeur surchauffer. S'ils sont chauds, laissez-les refroidir. Ne procédez à la charge qu'à température ambiante.
- Débranchez le chargeur avant de le nettoyer et lorsqu'aucune batterie n'y est connectée.
- Ne tentez de relier deux chargeurs ensemble.
- Ne laissez aucun liquide pénétrer dans le chargeur.
- Ne tentez pas d'utiliser le chargeur dans tout autre but que celui décrit dans ce manuel.
- Conserver ces instructions. Les consulter fréquemment et les utiliser pour instruire les autres utilisateurs éventuels. Si cet outil est prêté, il doit être accompagné de ces instructions, afin d'éviter un usage incorrect et d'éventuelles blessures.
- Confirmez la tension secteur disponible dans chaque pays avant d'utiliser le chargeur.
- Si les broches de la fiche secteur ne rentrent pas dans la prise, utilisez un adaptateur correspondant à la configuration de la prise secteur.

PROPOSITION 65 DU GOUVERNEMENT DE CALIFORNIE

A V E R T I S S E M E N T

Ce produit et certaines poussières provenant du sablage, du sciage, du meulage, du perçage et d'autres activités de constructions vous exposent à des substances chimiques (en incluant le plomb) bien connues de l'État de Californie et pouvant causer des cancers, des défauts de naissance ou autres maladies. Lavez-vous les mains après manipulation.

VEILLER À BIEN CONNAÎTRE VOTRE CHARGEUR

L'utilisation de ce produit en toute sécurité nécessite la compréhension des composants de ce produit et de ce manuel d'utilisation ainsi qu'une bonne connaissance du projet que vous envisagez. Avant d'utiliser ce produit, familiarisez-vous avec toutes ses caractéristiques et avec les règles de sécurité qui s'y rapportent.

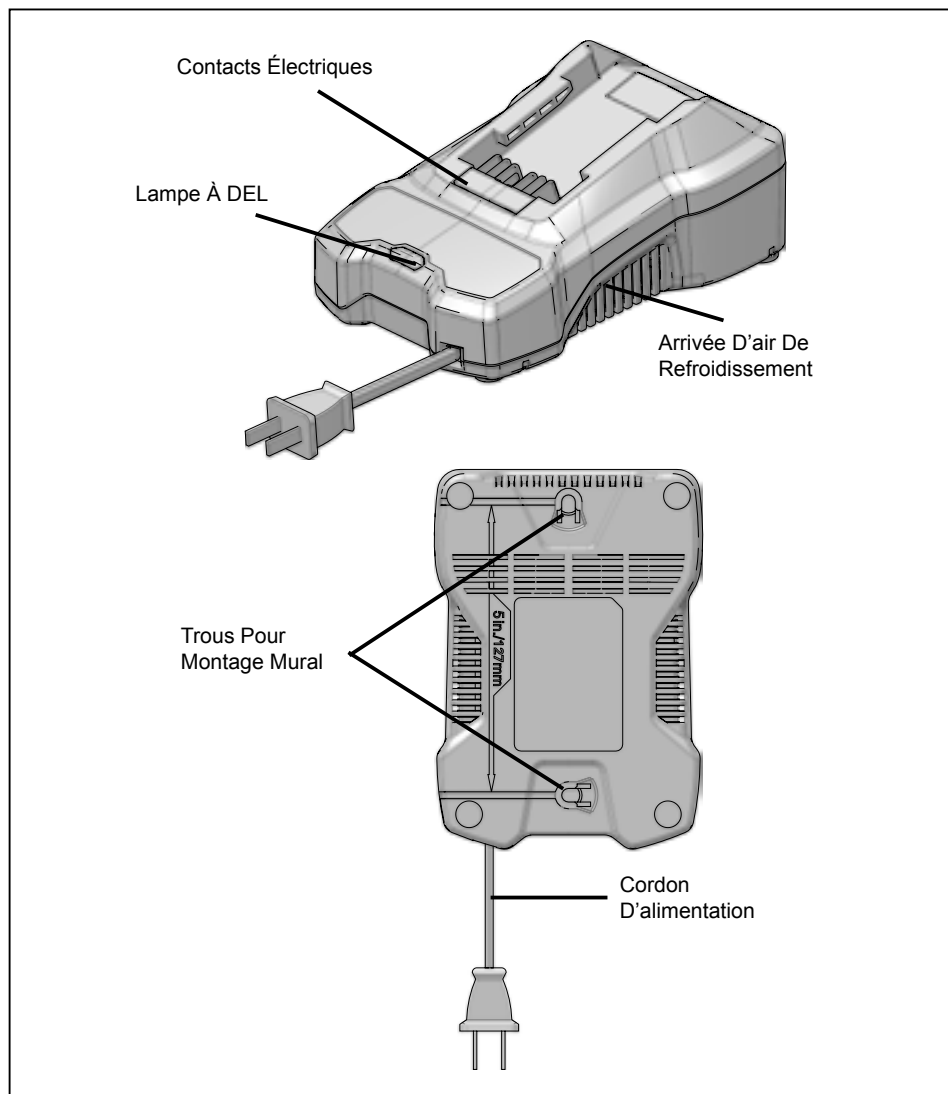

UTILISATION

Cet artifice se plie à la Partie 15 des Règles de FCC. L'opération est soumise aux deux conditions suivantes:

- (1) Cet artifice peut ne pas provoquer l'interférence malfaisante.
- (2) Cet artifice doit accepter n'importe quelle interférence reçue, en incluant l'interférence qui peut provoquer l'opération indésirable.

⚠ A V E R T I S S E M E N T

Tout changement ou modification apporté à cette unité et non expressément approuvé par le fabricant peut annuler le droit de l'utilisateur d'utiliser cet équipement.

NOTE: Cet équipement a été testé et a été déclaré conforme aux restrictions pour dispositifs numériques de classe B en vertu de la partie 15 des règles de la FCC.

Ces limites sont conçues afin d'offrir une protection raisonnable contre toute possibilité de brouillage préjudiciable dans une installation résidentielle. Cet outil génère, utilise et peut rayonner une énergie de fréquence radio et, s'il n'est pas installé et utilisé conformément aux instructions, peut être à l'origine d'un brouillage préjudiciable à la réception radio ou télévision. Le brouillage de la réception peut être déterminé en éteignant et en allumant l'outil et l'utilisateur est invité à supprimer le brouillage en prenant une ou plusieurs des mesures suivantes :

- Réorienter ou déplacer l'antenne de réception.
 - Éloigner l'équipement du récepteur.
 - Connecter l'équipement à une prise de courant située sur un circuit différent de celui du récepteur.
 - Consulter votre revendeur ou un technicien (radio/TV) spécialisé pour obtenir de l'aide.
-

⚠ A V E R T I S S E M E N T

Ne pas essayer de modifier cet produit ou de créer des accessoires non recommandés pour l'produit. De telles altérations ou modifications sont considérées comme un usage abusif et peuvent créer des conditions dangereuses, risquant d'entraîner des blessures graves.

⚠ A V E R T I S S E M E N T

Toujours porter des lunettes étanches ou des lunettes de sécurité à coques latérales lors de l'utilisation d'produits. Si cette précaution n'est pas prise, des objets peuvent être projetés dans les yeux et causer des lésions graves.

⚠ A T T E N T I O N

Charger dans un endroit bien ventilé. Ne pas bloquer les événements du chargeur. Veiller à ce qu'ils soient dégagés pour assurer une bonne ventilation.

UTILISATION

PROCÉDURE DE CHARGE

NOTE: La batterie n'est pas livrée totalement chargée. Il est recommandé de la recharger totalement avant utilisation pour lui assurer une autonomie maximale. Cette batterie lithium-ion est exempte d'effet mémoire et peut être rechargée à tout moment.

Chargement à faible tension:

Si la batterie a été stockée à faible charge ou sans charge pour une longue durée de temps, le chargeur entre dans le mode de reprise qui prend 20 heures pour une charge complète de la batterie. Ceci augmente la vie de la batterie. Une fois elle est chargée complètement, la charge suivante reprend le chargement standard.

Une pile complètement déchargée aura besoin d'environ 60 minutes (2Ah) pour se charger complètement.

- Branchez le chargeur (1) dans une prise secteur.
- Insérez le pack batterie (2) dans le chargeur (1).

Ce chargeur est équipé d'un dispositif de diagnostic. Les Voyants LED de Charge (3) s'allumeront dans un ordre particulier pour vous renseigner sur l'état de la batterie. Leur comportement est le suivant:

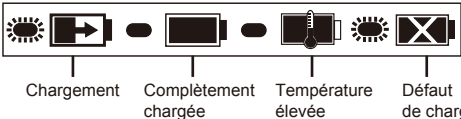
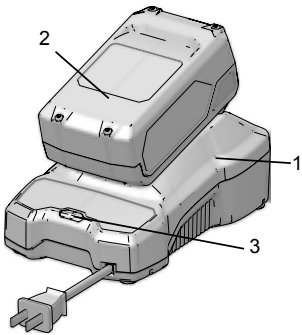

ÉTAT DES DEL	DESCRIPTION
Vert clignotant	Chargement
Vert continu	Complètement chargée
Rouge continu	Température élevée
Rouge clignotant	Défaut de charge

Indication de défectuosité:

Lorsque la pile est insérée dans le chargeur et que les DEL clignotent en rouge, retirez la pile du chargeur pendant une minute puis insérez-la de nouveau. Si les DEL clignotent en vert, cela signifie que la pile est en cours de chargement normal. Si les DEL clignotent encore en rouge, retirez la pile et débranchez le chargeur à nouveau. Attendez une minute puis rebranchez le chargeur et réinsérez la pile. Si les DEL clignotent en vert, cela signifie que la pile est en cours de chargement normal. Si les DEL clignotent toujours en rouge, la pile est défectueuse et doit être remplacée.

UTILISATION

MONTAGE DU CHARGEUR

1. Ce chargeur peut être installé au mur au moyen (2) #8 vis (non incluses).
2. Repérez l'endroit où vous désirez effectuer le montage mural du chargeur.
3. Si l'endroit choisi comporte des montants de bois, utilisez 2 vis à bois (non incluses).
4. Percez deux trous dans le centre, avec une distance de 127 mm entre chaque trou et assurez-vous qu'ils sont alignés verticalement.
5. Si la pose se fait sur des cloisons sèches, utilisez des ancrages pour le mur (non inclus) et des vis pour maintenir solidement en place le chargeur.
6. Cette unité doit être correctement orientée lorsque utilisée sur une surface verticale, elle peut également être utilisée sur le sol.

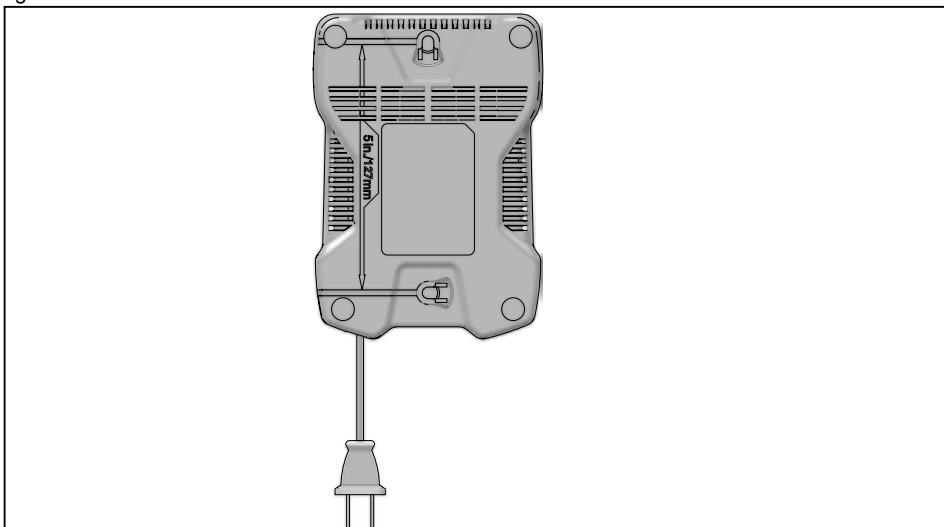

NOTE: Si vous prévoyez ne pas utiliser la pile et le chargeur durant une longue période, débranchez le cordon d'alimentation.

ENTRETIEN

⚠ A V E R T I S S E M E N T

Pour empêcher un démarrage accidentel pouvant entraîner des blessures graves, toujours retirer le bloc-piles de l'outil avant tout nettoyage ou entretien.

⚠ A V E R T I S S E M E N T

Lorsque vous procédez à l'entretien de l'article, utilisez uniquement des pièces de remplacement GREENWORKS identiques à celles d'origine. L'utilisation de toute autre pièce peut constituer un danger ou endommager le produit.

ENTRETIEN GÉNÉRAL

- Brossez ou enlever la poussière et la saleté des aérations à l'aide d'air comprimé ou d'un aspirateur. Ne pas obstruer les aérations, ne pas laisser se déposer de la sciure ni de copeaux de bois. Ne pas vaporiser, laver ni immerger les aérations dans l'eau. Portez toujours des lunettes de sécurité avec des protections latérales lors de l'utilisation d'air comprimé pour nettoyer l'outil. Si la procédure est poussiéreuse, portez également un masque anti-poussière.
- Nettoyer le boîtier et les composants en plastique à l'aide d'un tissu doux et sec. Ne pas utiliser de solvants forts ni de détergents sur le boîtier en plastique ou sur les composants en plastique. Certains produits de nettoyage domestique peuvent endommager l'outil et provoquer une électrocution.

ENTREPOSAGE

- Retirez toujours le bloc-piles du chargeur avant de ranger ou de débrancher le chargeur.
- Ne mettez pas la batterie au soleil ou dans un environnement chaud. Gardez-le à température ambiante.
- Si vous n'utilisez pas la batterie pendant trois mois ou plus, veuillez la ranger dans un endroit à température contrôlée, à charge complète.

⚠ A V E R T I S S E M E N T

Ne laissez en aucun temps du liquide pour freins, de l'essence, des produits à base de pétrole, des huiles dégrippantes et autres produits de ce genre entrer en contact avec les pièces en plastique. Les produits chimiques peuvent endommager, affaiblir ou détruire le plastique et engendrer ainsi des risques de blessures graves.

DÉPANNAGE

PROBLÈME	CAUSE	SOLUTION
Le chargeur ne fonctionne pas. Le chargeur indique un état de défaillance (la diode rouge clignote).	Le bloc-piles ou le chargeur sont défectueux ou il y a un mauvais contact entre le bloc-piles et le chargeur.	1. Essayez d'enlever le bloc-pile et réinstallez-le sur le chargeur. 2. Essayez de charger un autre bloc-pile. 3. Débranchez le chargeur et attendez que le voyant à DEL rouge s'éteigne, puis rebranchez la fiche dans la prise de courant.
Le chargeur ne fonctionne pas. Le chargeur indique un état d'évaluation (la diode rouge s'allume de manière fixe).	Le bloc-piles est trop chaud ou trop froid.	Attendez que le bloc-pile atteigne une température normale. La charge commencera dès que le bloc-pile atteindra une température entre 3 et 47 °C (37 et 117 °F).

GARANTIE LIMITÉE



GREENWORKS® chargeur garantie ce produit à l'acheteur original en possession d'une preuve d'achat pour une période de trois (3) ans contre les défauts des matériaux, des pièces ou de fabrication.

GREENWORKS®, est prêt à réparer ou remplacer gratuitement, à son choix, toute pièce s'avérant défectueuse au cours de l'usage normal. Cette garantie n'est valable que pour les produits conçus pour l'usage personnel qui n'ont pas encore été loués ou appliqués à des fins industrielles/commerciales, et qui ont été entretenus en toute conformité avec les instructions décrites dans le manuel d'utilisation fourni avec le nouveau produit.

ARTICLES NON COUVERTS PAR LA GARANTIE:

1. Les pièces devenues inopérantes par suite d'un mauvais emploi, d'un usage à des fins commerciales, d'un usage abusif, d'une négligence, d'un accident, d'un mauvais entretien ou d'une modification;
2. L'article, s'il n'a pas été utilisé ou entretenu conformément aux directives du guide d'utilisation;
3. L'usure normale, sauf ce qui est indiqué ci-dessous;
4. Les choses faisant partie de l'entretien courant telles que les lubrifiants, l'affûtage de la lame;
5. La détérioration normale du fini extérieur attribuable à l'usage ou à l'exposition.

LIGNE D'ASSISTANCE GREENWORKS®:

Notre Département des services de garantie est disponible. Veuillez appeler le numéro sans frais: 1-833-493-5483.

FRAIS DE TRANSPORT:

Les frais de transport pour le déplacement de tout appareil mécanique ou de tout équipement accessoire sont la responsabilité de l'acheteur. L'acheteur doit acquitter les frais de transport de toute pièce dont il veut le remplacement en vertu de la présente garantie, sauf si ledit retour est exigé par écrit par GREENWORKS®.

greenworks®

Greenworks Tools
P.O. Box 1238
Mooresville, NC 28115

LIGNE D'ASSISTANCE SANS FRAIS: 1-833-493-5483

greenworks[®]



CARGADOR MULTITENSIÓN 24 V - 48 V

CAM803

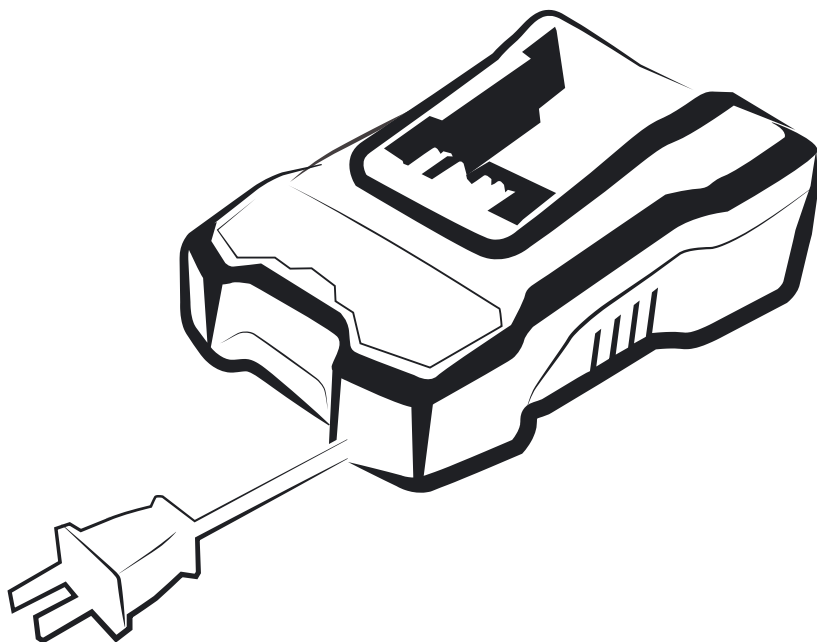

Manual del Propietario

LÍNEA DE AYUDA GRATUITA: 1-833-493-5483

www.greenworkstools.com

⚠ Antes de hacer funcionar esta herramienta, lea cuidadosamente todas las reglas de seguridad y las instrucciones.

CONTENIDOS

Especificaciones 2

Símbolos 3

Instrucción De Seguridad Importante 4

Familiarícese Con Su Cargador 6

Funcionamiento 7

Mantenimiento 10

Solución De Problemas 11



Garantía Limitada 12

ESPECIFICACIONES



COMPONENTES	ESPECIFICACIONES
Cargador	Cargador Multitensión 24 V - 48 V
Modelo	CAM803
De entrada	120V AC 50/60Hz 2.5A
Salida	24V DC 4A
Peso	1.15 lbs (0.52 kg)
Clase	Clase 2 Cargador de Baterías

SÍMBOLOS

Es posible que se empleen en este producto algunos de los siguientes símbolos. Observe cada símbolo y aprenda su significado. La interpretación correcta de estos símbolos le permitirá trabajar de manera más eficiente y segura.

SÍMBOLO	NOMBRE	DENOMINACIÓN/EXPLICACIÓN
V	Volts	Voltaje
Hz	Hertz	Frecuencia (ciclos por segundo)
W	Watts	Potencia
---	Corriente continua	Tipo o característica de corriente
	Alerta de condiciones húmedas	No exponga la unidad a la lluvia ni la use en lugares húmedos.
	Lea manual del operador	Para reducir el riesgo de lesiones, el usuario debe leer y comprender el manual del operador antes de usar este producto.
	Alerta de seguridad	Precauciones para su seguridad.

Las siguientes palabras de señalización y sus significados tienen el objeto de explicar los niveles de riesgo relacionados con este producto.

SÍMBOLO	SEÑAL	SIGNIFICADO
	PELIGRO	Indica una situación peligrosa inminente, la cual, si no se evita, causará la muerte o lesiones serias.
	ADVERTENCIA	Indica una situación peligrosa posible, la cual, si no se evita, podría causar la muerte o lesiones serias.
	PRECAUCIÓN	Indica una situación peligrosa posible, la cual, si no se evita, podría causar lesiones menores o leves.
	PRECAUCIÓN	(Sin el símbolo de alerta de seguridad) Indica una situación que puede producir daños materiales.

INSTRUCCIÓN DE SEGURIDAD IMPORTANTE

INSTRUCCIÓN DE SEGURIDAD IMPORTANTE – SALVE ÉSTOS INSTRUCCIONES

PELIGRO – PARA REDUCIR EL RIESGO DE INCENDIOS O DESCARGA ELÉCTRICA, SIGA CUIDADOSAMENTE ESTAS INSTRUCCIONES

Lea y comprenda todas las instrucciones. El incumplimiento de las instrucciones señaladas abajo puede causar descargas eléctricas, incendios y lesiones serias.

⚠ ADVERTENCIA

Únicamente para uso interno.

⚠ PRECAUCIÓN

Riesgo de descarga eléctrica.

Uso en entornos secos.

Guardar en un lugar interior y no exponerlo a la lluvia ni al agua. Tampoco debe exponerse a la luz directa del sol.

⚠ PRECAUCIÓN

RIESGO DE FUEGO O DE DESCARGA ELÉCTRICA, NO CONECTE LOS TERMINALES DE SALIDA.

⚠ PRECAUCIÓN

CARGAR SOLAMENTE BATERÍAS RECARGABLES BAM704, BAM706 U OTRAS DE LA SERIE BAM. OTROS TIPOS DE BATERÍAS PUEDEN EXPLOTAR, PROVOCANDO LESIONES Y DAÑOS MATERIALES.

- SALVE ÉSTOS INSTRUCCIONES - Este manual contiene instrucciones importantes respecto a la seguridad y funcionamiento de los cargador de baterías CAM803.
 - Antes de emplear el cargador de baterías, lea todas las instrucciones y las indicaciones precautorias del cargador de baterías, de las baterías y del producto con el que se utilizan las baterías.
 - Puede conllevar riesgos de incendio y descargas eléctricas. Guarde en el interior, en un entorno de temperatura y humedad controladas, y relativamente libre de contaminantes conductivos.
 - El uso de un accesorio no recomendado o vendido por el fabricante del cargador de baterías puede significar un riesgo de incendio, descarga eléctrica o lesiones corporales. Con el cumplimiento de esta regla se reduce el riesgo de una descarga eléctrica, incendio o lesión seria.
 - No maltrate el cordón eléctrico ni el cargador. Para trasladar el cargador nunca lo sostenga del cordón. Nunca tire del cable eléctrico del cargador para desenchufarlo de la toma de corriente. Puede dañar el cordón o el cargador y causar un peligro de descarga eléctrica. Llevar a un centro de servicio autorizado si los cables están dañados.
 - No utilice el cargador si el mismo ha sufrido una caída, un golpe sólido o un daño de cualquier tipo. Llévelo a un técnico de servicio autorizado para una revisión eléctrica y así determinar si el cargador está en buenas condiciones de funcionamiento.
-

INSTRUCCIÓN DE SEGURIDAD IMPORTANTE

- No cubra las ranuras de ventilación de la parte superior del cargador. No coloque el cargador sobre una superficie blanda, por ejemplo, manta o almohada. Mantenga las rejillas de ventilación del cargador libres de obstáculos.
- No pruebe el cargador con materiales conductores.
- No desarme el cargador. Llévelo a un técnico de servicio autorizado si requiere servicio o una reparación. Si se rearma la unidad de manera incorrecta, puede presentarse un riesgo de descarga eléctrica o incendio.
- Cuando no esté en uso el cargador desconéctelo del suministro de voltaje. De esta manera se reduce el riesgo de una descarga eléctrica o daños al cargador si artículos metálicos caen en la abertura. Esto además impedirá que el cargador resulte dañado en caso de sobretensión eléctrica.
- No utilice tejidos húmedos ni detergentes que puedan entrar en contacto con la batería o con el cargador. Limpie /seque con un paño seco.
- No permita que la batería o el cargador se sobrecalienten. Si están calientes, deje que se enfríen. Recargue sólo a temperatura ambiente.
- Desenchufe el cargador antes de limpiarlo y cuando no esté instalada la batería en el cargador.
- No intente conectar dos cargadores juntos.
- No permita que entre líquido en el interior del cargador.
- NO intente usar el cargador para cualquier propósito que no sea el presentado en este manual.
- Guarde estas instrucciones. Consúltelas con frecuencia y empléelas para instruir a otras personas que puedan utilizar esta herramienta. Si presta a alguien esta herramienta, facilítele también las instrucciones con el fin de evitar un uso indebido del producto y posibles lesiones.
- Compruebe el voltaje disponible en cada país antes de usar el cargador.
- Si la clavija no encaja en la toma de corriente, utilice un adaptador con la configuración apropiada para la toma de corriente.

CALIFORNIA - PROPUESTA DE LEY NÚM. 65

A D V E R T E N C I A

Este producto puede contener sustancias químicas (por ejemplo, plomo) reconocidas por el estado de California como causantes de cáncer, defectos congénitos y otras afecciones del aparato reproductor. Lávese las manos después de utilizar el aparato.

FAMILIARÍCESE CON SU CARGADOR

Para poder utilizar este producto de manera segura es necesario conocer sus componentes, leer detenidamente el manual del usuario y saber exactamente lo que pretende hacer con él. Antes de utilizar este producto, familiarícese con las características de funcionamiento y normas de seguridad.

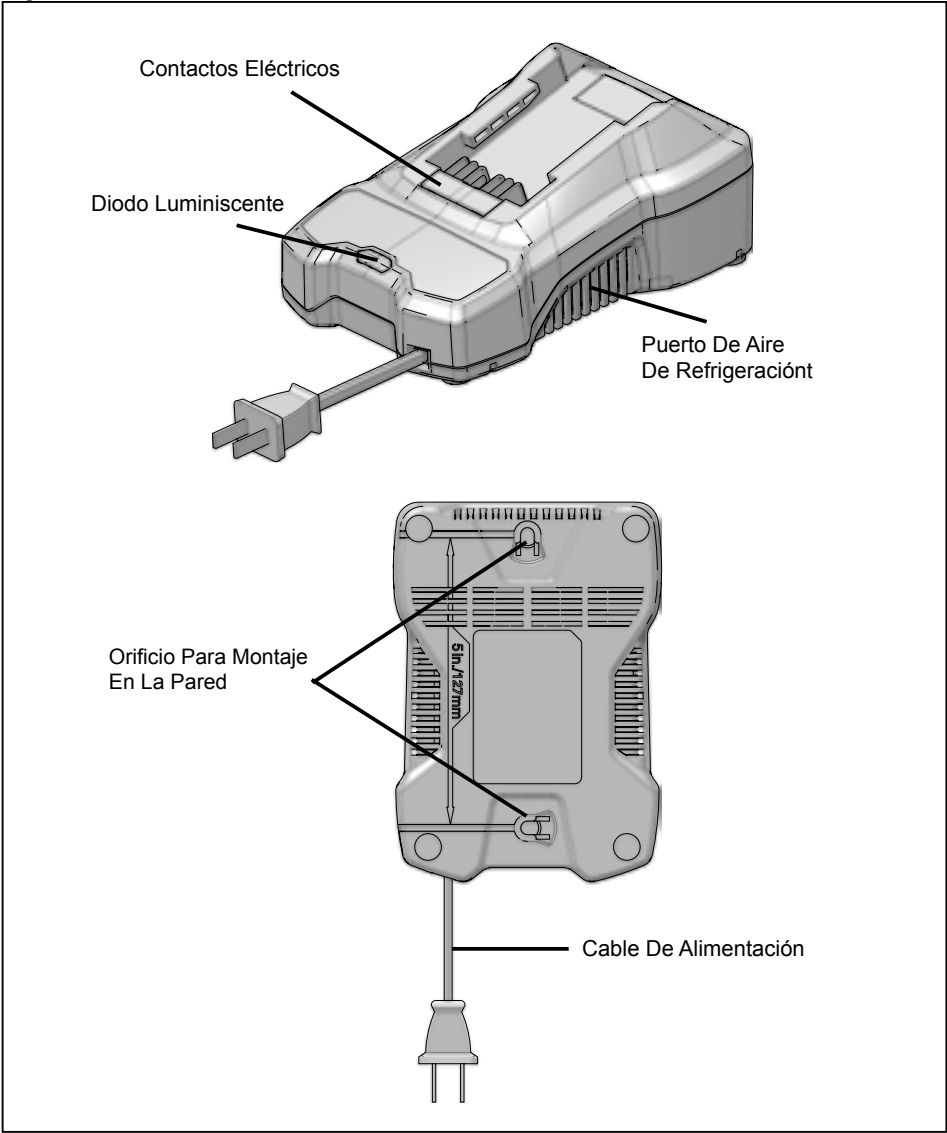

FUNCIONAMIENTO

Este dispositivo cumple con la Parte 15 de las Reglas de FCC. La operación es sujeta a las dos condiciones siguientes:

- (1) Este dispositivo puede no causar la interferencia dañosa.
- (2) Este dispositivo debe aceptar cualquier interferencia recibida, incluso la interferencia que puede causar la operación indeseada.

⚠ ADVERTENCIA

Los cambios o modificaciones realizados en esta unidad que no estén aprobados expresamente por la parte responsable del cumplimiento podrían anular la autoridad del usuario para utilizar el equipo.

NOTA: Este equipamiento ha sido comprobado y se considera que cumple con los límites para un dispositivo digital de clase B, según la parte 15 de las Normas FCC.

Estos límites han sido diseñados para ofrecer una protección razonable frente a interferencias dañinas en una instalación residencial. Este equipo genera, utiliza y puede irradiar energía de radiofrecuencia. Si no se instala y utiliza de conformidad con las instrucciones puede causar interferencias perjudiciales para la recepción de radio y televisión. La recepción puede determinarse encendiendo y apagando el equipo. El usuario puede intentar corregir las interferencia utilizando uno o más de los siguientes procedimientos:

- Reorientar o recolocar la antena receptora.
 - Aumentar la separación entre el equipo y el receptor.
 - Conectar el equipo en una toma de un circuito distinto al que el receptor está conectado.
 - Si necesita ayuda consulte al distribuidor o a un técnico de radio/TV.
-

⚠ ADVERTENCIA

No intente modificar este producto ni hacer accesorios no recomendados para la misma. Cualquier alteración o modificación constituye maltrato el cual puede causar una condición peligrosa, y como consecuencia posibles lesiones corporales serias.

⚠ ADVERTENCIA

Cuando utilice productos, póngase siempre gafas de seguridad o anteojos protectores con protección lateral. La inobservancia de esta advertencia puede causar el lanzamiento de objetos a los ojos, y por consecuencia posibles lesiones serias.

⚠ PRECAUCIÓN

Cargue en un área bien ventilada. No bloquee las rejillas de ventilación. Manténgalas libres para permitir una ventilación adecuada.

FUNCIONAMIENTO

PROCEDIMIENTO DE CARGA

NOTA: La batería no se envía completamente cargada. Se recomienda cargarla completamente antes de usarla por primera vez para garantizar que se pueda obtener el máximo tiempo de funcionamiento. Esta batería de ión de litio no desarrolla memoria y se le puede cargar en cualquier momento.

Carga a baja tensión:

Si la batería ha estado guardada con muy poca o ninguna carga durante un período largo de tiempo, el cargador se pondrá en modo de recuperación, lo que significa que le llevará 20 horas cargar completamente la batería. Esto mejorará la vida útil de la batería. Una vez que se ha cargado completamente, en la siguiente carga, volverá al modo de carga estándar.

Una batería totalmente descargada necesitará ser cargada por aproximadamente 60 minutos (2Ah) para cargarla totalmente.

- Enchufe el cargador (1) en un tomacorriente de CA.
- Coloque el paquete de baterías (2) en el cargador (1).

Este es un cargador con diagnóstico. Las lámparas LED (3) del cargador se iluminan de acuerdo a un orden específico para indicar el estado actual de la batería. Ellos son los siguientes:

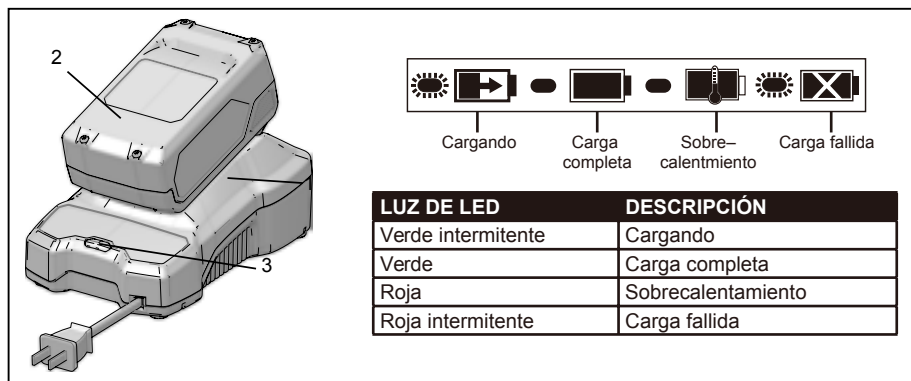

Nota de defecto falso:

Cuando la batería es insertada en el cargador y la luz LED enciende intermitentemente en ROJO, quite la batería por 1 minuto y luego vuelva a insertarla. Si la luz LED enciende intermitentemente en VERDE, la batería está cargando de manera adecuada. Si la luz LED todavía enciende intermitentemente en ROJO, quite la batería y desconecte el cargador por 1 minuto. Después de 1 minuto, conecte el cargador y vuelva a insertar la batería. Si la luz LED enciende intermitentemente en VERDE, la batería está cargando de manera adecuada. Si la luz LED todavía enciende intermitentemente en ROJO, la batería tiene un defecto y debe ser reemplazada.

FUNCIONAMIENTO

MONTAJE DEL CARGADOR

1. Este cargador se puede instalar en una pared atornillándolo con (2) #8 tornillos (no incluidos).
2. Localice el lugar en el que quiere colgar el cargador.
3. Si la pared es de madera, utilice dos tornillos especiales para madera (no incluidos).
4. Taladre dos hoyos en el centro, a una distancia de 127mm, y asegúrese de que estén alineados verticalmente.
5. Si la pared es de yeso, utilice anclajes (no incluidos) y tornillos especiales para colgarlo.
6. Este cargador de potencia está diseñado para colocarse en posición vertical o sobre el suelo.

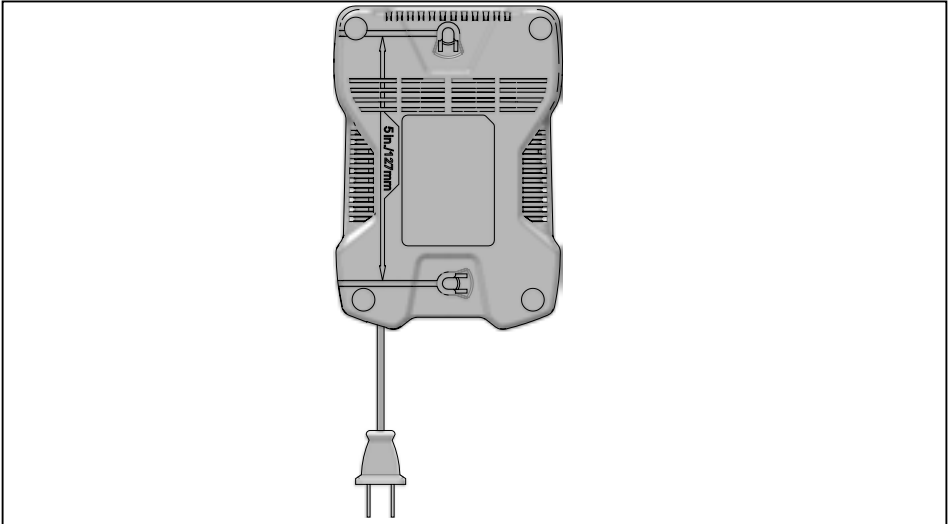

NOTA: Si no va a utilizar la batería y el cargador durante un periodo largo de tiempo, retire la batería del cargador y desenchufe el cable de alimentación de CA.

MANTENIMIENTO

⚠ A D V E R T E N C I A

Para evitar lesiones corporales serias, siempre retire el paquete de pilas de la herramienta al limpiarla o darle mantenimiento.

⚠ A D V E R T E N C I A

Cuando realice el mantenimiento, solo utilice piezas de repuesto de GREENWORKS idénticas. El uso de otras piezas puede generar un peligro o dañar el producto.

MANTENIMIENTO GENERAL

- Cepille o sople el polvo y escombros lejos de las ventanillas de aire con aire comprimido o una aspiradora. Mantenga las ventanillas de aire libres de obstrucciones. No rocíe, lave o sumerja las ventanillas de aire bajo el agua. Utilice siempre unas gafas de seguridad con pantallas laterales cuando use aire comprimido para limpiar la herramienta. Si el trabajo genera polvo, utilice también una máscara antipolvo.
- Limpie la estructura y los componentes de plástico con un trapo suave y seco. No use solventes fuertes o detergentes sobre la estructura de plástico o los componentes de plástico. Algunos electrodomésticos pueden dañar el producto y presentar riesgos de descarga eléctrica.

ALMACENAMIENTO

- Antes de guardar o desenchufar el cargador, extraiga siempre el módulo de batería de su interior.
 - No coloque la batería al sol o en un ambiente cálido. Manténgalos a temperatura ambiente normal.
 - Si no va a utilizar la batería en los próximos 3 meses, guárdela totalmente cargada en un entorno de temperatura controlada.
-

⚠ A D V E R T E N C I A

No permita en ningún momento que fluidos para frenos, gasolina, productos a base de petróleo, aceites penetrantes, etc., lleguen a tocar las piezas de plástico. Las sustancias químicas pueden dañar, debilitar o destruir el plástico, lo cual a su vez puede producir lesiones corporales serias.

SOLUCIÓN DE PROBLEMAS

PROBLEMA	CAUSA	SOLUCIÓN
El cargador no funciona. El cargador muestra el modo defectuoso (el LED parpadea en rojo).	Módulo de batería o cargador defectuoso, o mala conexión entre el módulo de batería y el cargador.	<ol style="list-style-type: none">1. Intente retirar el paquete de baterías y volver a instalarlo en el cargador.2. Intente cargar un paquete de baterías diferente.3. Desconecte el cargador y espere hasta que el LED de color rojo se apague, luego vuelva a conectar el enchufe al suministro eléctrico.
El cargador no funciona. El cargador muestra el modo de evaluación (la luz roja del LED permanece encendida).	Módulo de batería demasiado caliente o demasiado frío.	Deje que el paquete de baterías alcance una temperatura normal. La carga comenzará cuando el paquete de baterías vuelva a estar entre los 37 °F (3 °C) y los 117 °F (47 °C).

GARANTÍA LIMITADA



GREENWORKS® cargador por este medio garantiza este producto, al comprador original con la prueba de la compra, para el periodo de tres (3) años contra defectos en materiales, se separa o habilidad.

GREENWORKS®, a su sola discreción reparará o reemplazará, sin costo alguno para el cliente, cualquier pieza defectuosa, siempre y cuando se haya hecho uso normal de ella. Esta garantía es válida solamente para unidades utilizadas de manera personal y que no hayan sido utilizadas o alquiladas para uso industrial o comercial, y que hayan recibido mantenimiento de acuerdo a las instrucciones que aparecen en el manual del propietario que se suministró con el producto nuevo.

ARTÍCULOS QUE NO CUBRE LA GARANTÍA:

1. Cualquier pieza que se haya vuelto inoperante debido a mal uso, uso comercial, abuso, descuido, accidente, mantenimiento inapropiado o alteración; o
2. La unidad, si no ha sido operada o si no se le ha dado mantenimiento de acuerdo al manual del propietario; o
3. Desgaste normal, excepto según se indica a continuación;
4. Artículos de mantenimiento rutinarios como lubricantes, afilado de cuchillas;
5. Deterioro normal del acabado exterior debido al uso y la exposición al entorno.

LÍNEA TELEFÓNICA PARA AYUDA DE GREENWORKS®:

Se puede obtener servicio relacionado con la garantía llamando de lunes a viernes el **1-833-493-5483**.

CARGOS DE TRANSPORTE:

Los cargos de transporte por el traslado de cualquier unidad de equipo o accesorio eléctrico son responsabilidad del comprador. El comprador es responsable de pagar los cargos de transporte de cualquier pieza presentada para reemplazo de acuerdo a esta garantía a menos que

GREENWORKS® solicite por escrito tal retorno.

greenworks®

**Greenworks Tools
P.O. Box 1238
Mooresville, NC 28115**

LÍNEA DE AYUDA GRATUITA: 1-833-493-5483